

# BÄDER

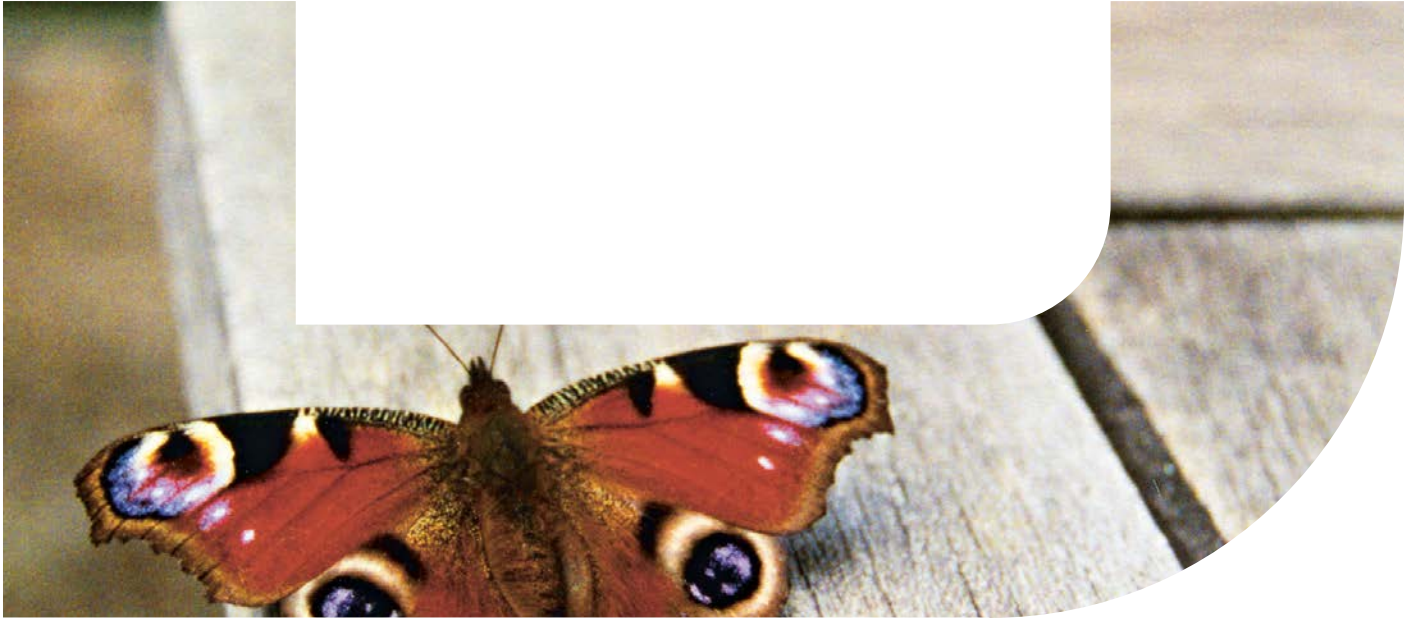

**HUNZIKER** **BETATECH**

EINFACH.  
MEHR.  
IDEEN.

# LEISTUNGSÜBERSICHT



	Bäder	Kommunalbauten	Parkhäuser Tiefgaragen	Energieanlagen	Büro Gewerbe	Wohnbauten
<b>GESAMTLEITUNG / GENERALPLANUNG</b>	✓	✓	✓	✓	✓	✓
<b>BAU</b>						
Statik / Baugrube	✓	✓	✓	✓	✓	✓
Brandschutz	✓	✓	✓	✓	✓	✓
Gebäudeschadstoffe	✓	✓	✓	✓	✓	✓
Technische Architektur	✓	✓	✓	✓	✓	✓
Umgebung/Tiefbau	✓	✓	✓	✓	✗	✗
Verkehr	✗	✗	✓	✗	✗	✗
<b>TECHNIK</b>						
Heizungsplanung	✓	✓	✓	✓	✓	✓
Lüftungsplanung	✓	✓	✓	✓	✓	✓
Klimaplanung	✓	✓		✓	✓	✓
Sanitärplanung	✓	✓	✓	✓	✓	✓
Badewassertechnik	✓	✓				
Energietechnik	✓	✓	✓	✓	✓	✓
Elektrotechnik	✓	✓	✓	✓	✓	✓
Gebäudeautomation	✓	✓	✓	✓	✓	✓
Fachkoordination	✓	✓	✓	✓	✓	✓
<b>SPEZIALITÄTEN</b>						
Entwässerungskonzept	✓	✓	✓	✓	✓	✓
Hochwasserschutz	✓	✓	✓	✓	✓	✓

✓ KERNKOMPETENZ

✓ ERGÄNZENDE LEISTUNGEN

✗ KEINE LEISTUNG VON HBT

# BÄDERTECHNIK: IHR PARTNER

Hallenbäder, Freibäder und Wellnessanlagen sind kostenintensive Bauten. Der Bedarf an Energie, Wasser und personellen Ressourcen ist gross; hohe Ansprüche an Materialien führen zu kurzer Lebensdauer und einem hohen Instandsetzungsbedarf. 1963 gegründet, hat sich HBT in den vergangenen 50 Jahren zu einem führenden Ingenieurunternehmen mit ausgeprägtem Fokus auf die Wasser-Thematik entwickelt.

Mit unseren multidisziplinären Projektteams bieten wir das umfassende Ingenieurwissen für die komplette Bädertechnik und sind der ideale Projektpartner für Sanierungen und Neubauten von Lehrschwimmbekken sowie Hallen- und Freibädern. Unsere Ingenieure stellen sicher, dass die technischen Anlagen zukunftssicher dimensioniert und installiert sind. Für Projekte, bei denen die Technik im Vordergrund steht, agieren wir als Generalplaner – alles aus einer Hand. Wir begleiten, planen und bauen ihre Anlagen in enger Abstimmung mit dem Betrieb und den zuständigen Behörden. Wir garantieren ein vernetztes, unkompliziertes, kommunikatives Miteinander!

**Nehmen Sie mit uns  
Kontakt auf:**



**Peter Kaminski**  
Elektroniker EFZ  
Geschäftsbereichsleiter/  
Partner

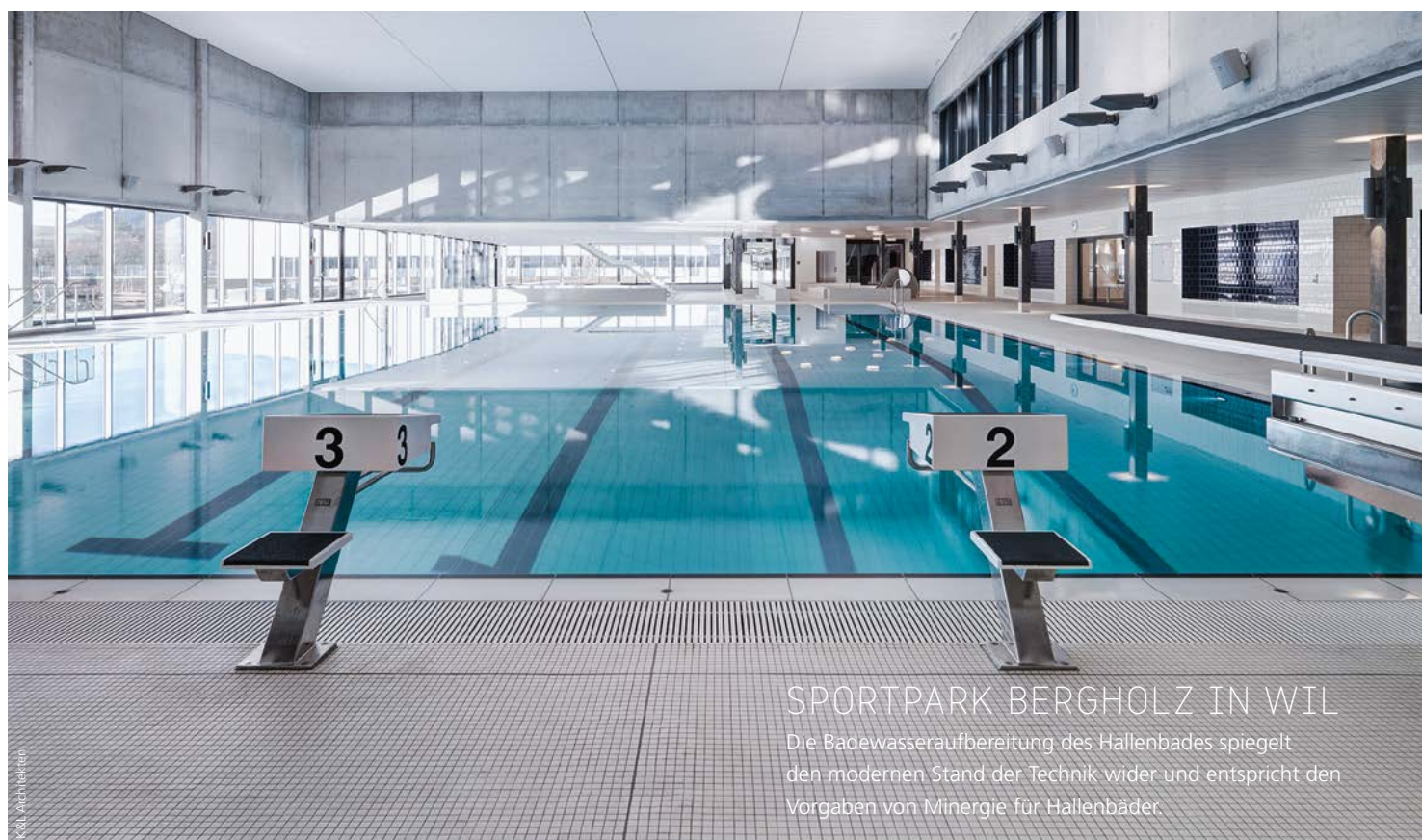

## SPORTPARK BERGHOLZ IN WIL

Die Badewasseraufbereitung des Hallenbades spiegelt den modernen Stand der Technik wider und entspricht den Vorgaben von MInergie für Hallenbäder.





## BAU

### BECKENKOPF-SANIERUNGEN

Erfordern neben den statischen Betrachtungen auch Fachwissen bezüglich Beckenhydraulik.

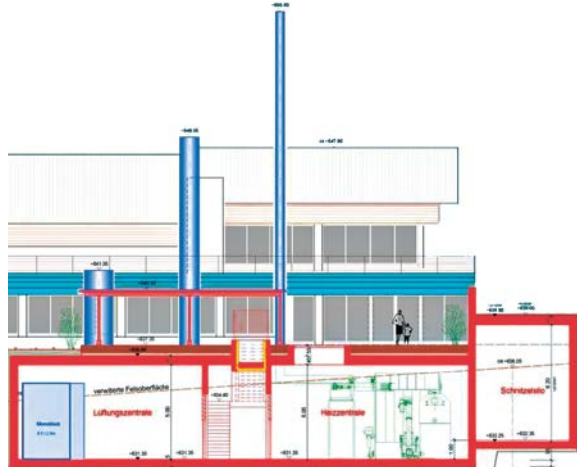

### HALLENBAD WALD

Wir sanieren die Badewasser- und Haustechnik. Eine Holzschntzelheizung wird eingebaut, das Dach mit einer Photovoltaikanlage bestückt. Die Heizzentrale wird unterirdisch neu erstellt.



### EDELSTAHL-BECKEN

Diese bieten neben ihrer Langlebigkeit, Dichtigkeit und den tiefen Unterhaltskosten weitere Vorteile. Edelstahlauskleidungen können auch an bestehenden Beckenformen angepasst werden.



K&L Architekten

### BAUSCHADSTOFF-UNTERSUCHUNG HALLENBAD WINTERTHUR

Vor der Sanierung, haben wir im beliebten Hallenbad Geiselweid in Winterthur die Schadstoffuntersuchung durchgeführt.



### HALLENBAD AADORF

Neben der Sanierung der Haus- und Badewassertechnik wird auch die komplette Decke in der Schwimmhalle ersetzt.

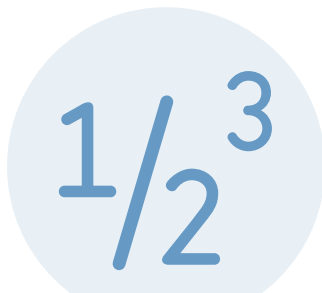

DIE HALBIERUNG DER DREHZAHL EINER UMWÄLZPUMPE REDUZIERT DEN LEISTUNGSBEDARF IN DER DRITTEN POTENZ.

## TECHNIK

### HALLENBAD GSTAAD

Das Hallenbad wird saniert und mit einem Warmaussenbecken und einer Rutsche mit Landbecken erweitert. Wir arbeiten im Team mit dem Architekten und weiteren Fachplanern.

### HALLENBAD OBERUZWIL

Das Hallenbad wird komplett saniert. Von der Badewasser-aufbereitung bis hin zur Elektroinstallation – die Fäden laufen bei uns zusammen.





## HALLENBAD OERLIKON, GROB- & FEINANALYSE

Wir haben ein Musterbeispiel entsprechend dem Leitfaden Energie in Frei- und Hallenbädern erarbeitet und Massnahmen zur Ressourceneinsparung aufgezeigt.

# O<sub>3</sub>

OZON ELIMINIERT ZUVERLÄSSIG VIREN UND BAKTERIEN UND HILFT MIT, DEN CHLORVERBRAUCH UND UNERWÜNSCHTE NEBENPRODUKTE ZU MINIMIEREN.

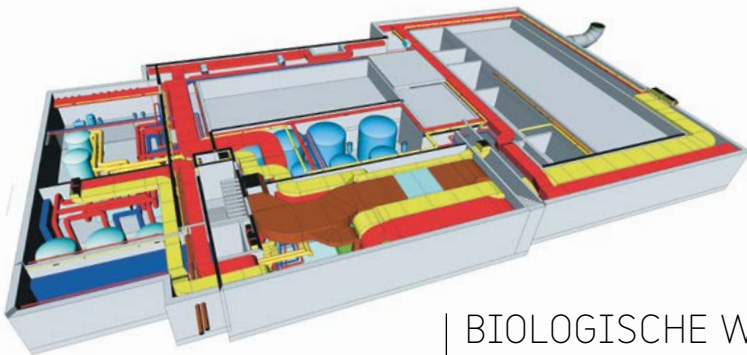

## HALLENBAD ALTSTÄTTEN

Im Team mit einem Generalunternehmer haben wir den Projektwettbewerb gewonnen und freuen uns auf die Umsetzung der Haus- und Badewassertechnik.

## BIOLOGISCHE WASSER-AUFBEREITUNG

Die Stadt Schlieren hat sich für eine biologische Wasseraufbereitung in ihrem Freibad entschieden. Ein Variantenvergleich von unserer Firma «Naturbad vs. Konventionelle Sanierung» hat die Bauherrschafft bei der Entscheidungsfindung unterstützt.

## WASSERBILANZEN

die ökologische Mehrfachnutzung und Wiederaufbereitung reduziert den Frischwasserbedarf

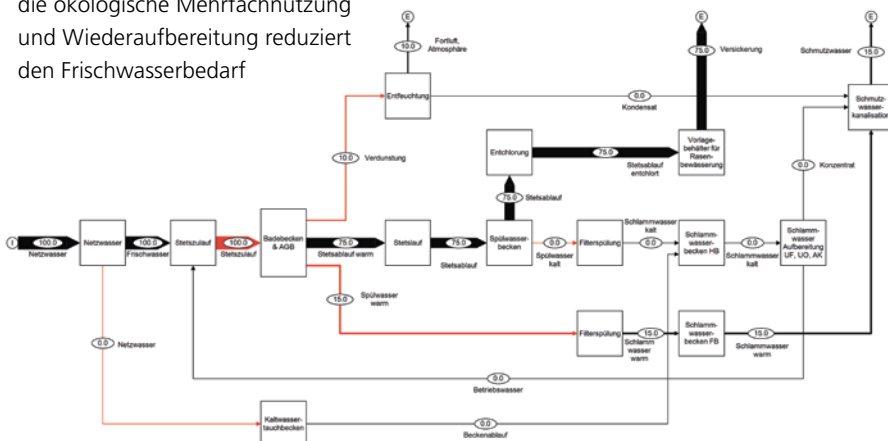

## LEITFADEN ENERGIE IN FREI- UND HALLENBÄDERN

Für das Bundesamt für Energie BFE durften wir unser Fachwissen in der Energie- und Badewassertechnik für die Erstellung des Leitfadens einbringen.



## ENERGIEKONZEPTE

Für das Bildungszentrum Wollerau, das Hallenbad Altstätten und Oberuzwil und weitere Objekte haben wir innovative Energiekonzepte erarbeitet. Unsere integralen Konzepte erlauben die Nutzung erneuerbarer Energien, die Rückgewinnung von Abwärme oder die Mehrfachnutzung von Wasser und helfen den Primärenergieeinsatz zu minimieren.

## ZUSTANDSANALYSEN

Sämtliche Lehrschwimmbecken in der Stadt Basel haben wir analysiert und konnten damit den Zustand und notwendige Massnahmen eruieren.

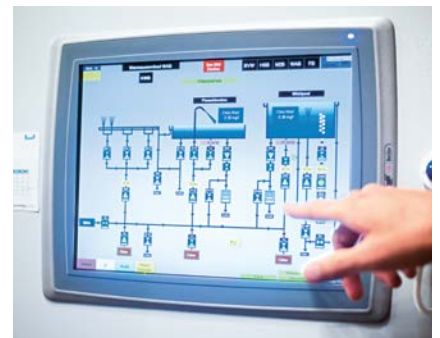

## AUTOMATION

Unsere Automationsingenieure finden für die Bedürfnisse unserer Kunden eine optimale Lösung – für einfache Visualisierung und Bedienung der Technikanlagen.



**Hunziker Betatech AG**

Pflanzschulstrasse 17  
CH-8400 **Winterthur**  
Tel. +41 52 234 50 50  
info@hunziker-betatech.ch

Bellariastrasse 7  
CH-8002 **Zürich**  
Tel. +41 43 344 32 82  
zuerich@hunziker-betatech.ch

Jubiläumsstrasse 93  
CH-3005 **Bern**  
Tel. +41 31 300 32 00  
bern@hunziker-betatech.ch

Rue Haldimand 6  
CH-1003 **Lausanne**  
Tél. +41 21 213 05 50  
lausanne@hunziker-betatech.ch

Via del Tiglio 2  
CH-6512 **Bellinzona**  
Tel. +41 52 234 31 77  
ticino@hunziker-betatech.ch

Schaffhauserstrasse 108  
CH-8180 **Bülach**  
Tel. +41 52 234 50 50  
buelach@hunziker-betatech.ch

Weitere CH-Standorte:  
Aadorf, Olten

[www.hunziker-betatech.ch](http://www.hunziker-betatech.ch)

**Hunziker Betatech GmbH**

Klingnauer Strasse 7  
D-79837 **St. Blasien**  
Tel. +49 7672 92 29 11  
st.blasien@hunziker-betatech.ch

[www.hunziker-betatech.de](http://www.hunziker-betatech.de)

**HUNZIKER**BETATECH

EINFACH.  
MEHR.  
IDEEN.